

Νέα Εποχή



ΠΡΩΤΟΠΟΡΙΑΚΑ ΣΥΣΤΗΜΑΤΑ ΣΥΡΟΜΕΝΩΝ ΠΑΡΑΘΥΡΩΝ ΑΛΟΥΜΙΝΙΟΥ **180°**
ΜΕ 2 ΚΑΙ ΜΕ 4 ΚΛΕΙΔΩΜΑΤΑ



NEO

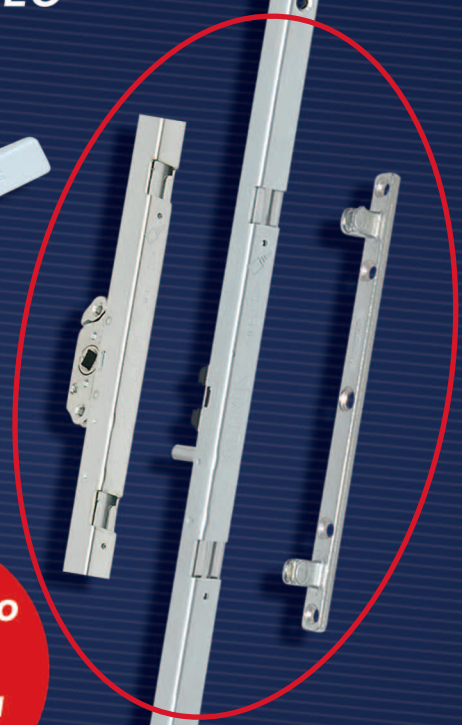

Διαθέσιμο
και με
σύστημα
ΚΑΡΕ



η λέξη κλειδί ...για την ασφάλειά σας!



ΚΩΔΙΚΟΣ CODE	ΠΕΡΙΓΡΑΦΗ DESCRIPTION	A mm	B mm	C mm	D mm	Βάρος Weight gr	Τεμ./Κιβ. Items/box	Φινίρισμα Finish	€ (2022)
75301	ALUMIL 9200	333	15	25.6	35	336	10	ZINC /	9.48
75302	ALUMIL 14000 (M14202, M14242, M14212)	333	15	36	35	348	10	ZINC /	9.48
75311	ALUMIL 9050 (M9062/M9065)	333	15	20.8	29	331	10	ZINC /	9.48
75312	ALUMIL S350-S364 (-SHUTTER)	333	15	32.7	24.5	347	10	ZINC /	9.48
75313	ALUMIL S350-S384 (-SASH)	333	15	28.2	29	345	10	ZINC /	9.48
75316	ALUMINCO 205	333	15	30.8	29	343	10	ZINC /	9.48
75321	ALUMINCO 200-201 (-SASH)	333	15	32.8	29	346	10	ZINC /	9.48
75322	ALUMINCO 220-208 (-SHUTTER) & ALUMIL S325	333	15	32.8	-	327	10	ZINC /	9.48
75308	ELVIAL 3300	333	15	28.5	29	341	10	ZINC /	9.48
75309	ELVIAL 6500-6542 (-SASH)	333	15	32.1	29	345	10	ZINC /	9.48
75310	ELVIAL 6500-6546 (-SHUTTER)	333	15	28.4	31	347	10	ZINC /	9.48
75303	ETEM 19	333	15	32.1	29	342	10	ZINC /	9.48
75304	ETEM 52	333	15	35.1	35	350	10	ZINC /	9.48
75326	ETEM 32 E32205 (-SASH)	333	15	25.6	29.1	-	10	ZINC /	9.48
75327	ETEM 32 E32210 (-SHUTTER)	333	15	28.35	29.1	-	10	ZINC /	9.48
75314	EUROPA 100	333	15	26.3	30	344	10	ZINC /	9.48
75306	EUROPA 2000	333	15	32.1	29	349	10	ZINC /	9.48
75307	EUROPA 6000	333	15	26.3	24.5	329	10	ZINC /	9.48
75323	EUROPA 6000-6007 (-SHUTTER)	333	15	28.2	29	345	10	ZINC /	9.48
75305	EUROPA ESS-47 / EUROPA PRIMA 800	333	15	32.3	31.5	340	10	ZINC /	9.48
75319	EUROPA ESS-47/EUROPA PRIMA 8000 (-SHUTTER)	333	15	32.8	-	342	10	ZINC /	9.48
75329	EUROPA ESS-34 (-SHUTTER TH12202-TH12203)	333	15	30.6	-	353	10	ZINC /	9.48
75315	EXALCO ALBIO 205-07/205-07A/205-027	333	15	23.6	29	334	10	ZINC /	9.48
75316	EXALCO ALBIO 205-040	333	15	30.8	29	343	10	ZINC /	9.48
75317	EXALCO ALBIO 225-06/225-07/225-31 (-SASH)	333	15	30.8	29	354	10	ZINC /	9.48
75318	EXALCO ALBIO 225-010/225-011 (-SHUTTER)	333	15	39.2	34	354	10	ZINC /	9.48
75309	EXALCO ALBIO 227-06 (-SASH)	333	15	32.1	29	345	10	ZINC /	9.48
75324	EXALCO ALBIO 227-010 (-SHUTTER)	333	15	39.2	34	354	10	ZINC /	9.48

Συρόμενα Παράθυρα Αλουμινίου

Sliding Aluminium Windows

Νέα εποχή



Σύστημα D-FENDER 4 κλειδωμάτων

Προτείνεται για τη μέγιστη ασφάλεια σε παράθυρα από 2m και πάνω. Το σύστημα είναι ειδικό για κάθε σειρά προφίλ συρομένων αλουμινίου. Είναι σχεδιασμένο για την εύκολη, αλλά ταυτόχρονα στιβαρή τοποθέτηση στα προφίλ αλουμινίου, με χρήση μόνο των κατάλληλων εξαρτημάτων για κάθε προφίλ, που περιλαμβάνονται στη συσκευασία μαζί με την ειδική καλίμπρα εύκολης τοποθέτησης και άφογης ρύθμισης που σας γλιτώνει από επιπλέον χρονοβόρες εργασίες. Το ειδικό ελατήριο για προστασία από τις κρούσεις, τα ενσωματωμένα αμορτισέρ και η διπλή συγκράτηση με βίδες και πεταλούδες, κάνουν απόλυτα ομαλή και αθόρυβη την λειτουργία του συστήματος. Τοποθετείται οποιαδήποτε στιγμή, με ένα μόνο κατσαβίδι με τετράγωνη μύτη και σε ήδη τοποθετημένο κούφωμα για αντικατάσταση παλαιών κλειδαριών.

System D-FENDER 4 Locking Points

Recommended for windows higher than 2m, in order to have maximum security. The system is suitable for several aluminium sliding profiles. Designed for an easy installation and for high security. For perfect adjustment and saving time, the packing includes only the useful installation accessories and the specific gage for each aluminium series. For smooth and silent function the system includes special spring, incorporated shockabsorbers and it is double-supported with screws and special drivers. Also, the system can be used as a replacement on already installed frames, with the use of a screwdriver.

Για περισσότερες οδηγίες εγκατάστασης κάντε κλικ...

For installation instructions please click... YouTube <http://www.youtube.com/watch?v=hk9XCEWJwm0>

D-FENDER

ΚΩΔΙΚΟΣ CODE	ΠΕΡΙΓΡΑΦΗ DESCRIPTION	A mm	B mm	C mm	D mm	Βάρος Weight gr	Τεμ./Κιβ. Items/box	Φινίρισμα Finish	€ (2022)
75401	ALUMIL 9200	1462	15	25.6	35	1203	5	ΨΕΥΔΑΡΓΥΡΟΣ / ZINC	30.57
75402	ALUMIL 14000 (M14202, M14242, M14212)	1462	15	36	35	1215	5	ΨΕΥΔΑΡΓΥΡΟΣ / ZINC	30.57
75411	ALUMIL 9050 (M9062/M9065)	1462	15	20.8	29.1	1381	5	ΨΕΥΔΑΡΓΥΡΟΣ / ZINC	30.57
75412	ALUMIL S350-S364 (ΠΑΤΖΟΥΡΙ-SHUTTER)	1462	15	32.7	24.5	1219	5	ΨΕΥΔΑΡΓΥΡΟΣ / ZINC	30.57
75413	ALUMIL S350-S384 (TZAMI-SASH)	1462	15	28.2	29	1201	5	ΨΕΥΔΑΡΓΥΡΟΣ / ZINC	30.57
75416	ALUMINCO 205	1462	15	30.8	29	1203	5	ΨΕΥΔΑΡΓΥΡΟΣ / ZINC	30.57
75421	ALUMINCO 200-201(TZAMI-SASH)	1462	15	32.8	29	1205	5	ΨΕΥΔΑΡΓΥΡΟΣ / ZINC	30.57
75422	ALUMINCO 220-208 (ΠΑΤΖΟΥΡΙ-SHUTTER)	1462	15	32.8	-	1186	5	ΨΕΥΔΑΡΓΥΡΟΣ / ZINC	30.57
75408	ELVIAL 3300	1462	15	28.5	29	1198	5	ΨΕΥΔΑΡΓΥΡΟΣ / ZINC	30.57
75409	ELVIAL 6500-6542 (TZAMI-SASH)	1462	15	32.1	29	1211	5	ΨΕΥΔΑΡΓΥΡΟΣ / ZINC	30.57
75410	ELVIAL 6500-6546 (ΠΑΤΖΟΥΡΙ-SHUTTER)	1462	15	28.4	31	1206	5	ΨΕΥΔΑΡΓΥΡΟΣ / ZINC	30.57
75403	ETEM 19	1462	15	29	29	1183	5	ΨΕΥΔΑΡΓΥΡΟΣ / ZINC	30.57
75404	ETEM 52	1462	15	35.1	35	1211	5	ΨΕΥΔΑΡΓΥΡΟΣ / ZINC	30.57
75426	ETEM 32 E32205 (TZAMI-SASH)	1462	15	25.6	29.1	1381	5	ΨΕΥΔΑΡΓΥΡΟΣ / ZINC	30.57
75427	ETEM 32 E32210 (ΠΑΤΖΟΥΡΙ-SHUTTER)	1462	15	28.35	29.1	1381	5	ΨΕΥΔΑΡΓΥΡΟΣ / ZINC	30.57
75414	EUROPA 100	1462	15	26.3	30	1199	5	ΨΕΥΔΑΡΓΥΡΟΣ / ZINC	30.57
75406	EUROPA 2000	1462	15	32.1	29	1206	5	ΨΕΥΔΑΡΓΥΡΟΣ / ZINC	30.57
75407	EUROPA 6000	1462	15	26.3	24.5	1183	5	ΨΕΥΔΑΡΓΥΡΟΣ / ZINC	30.57
75423	EUROPA 6000-6007 (ΠΑΤΖΟΥΡΙ-SHUTTER)	1462	15	28.2	29	1201	5	ΨΕΥΔΑΡΓΥΡΟΣ / ZINC	30.57
75405	EUROPA ESS-47 / EUROPA PRIMA 800	1462	15	32.3	31.5	1207	5	ΨΕΥΔΑΡΓΥΡΟΣ / ZINC	30.57
75419	EUROPA ESS-47/EUROPA PRIMA 8000 (ΠΑΤΖΟΥΡΙ-SHUTTER)	1462	15	32.8	-	998	5	ΨΕΥΔΑΡΓΥΡΟΣ / ZINC	30.57
75429	EUROPA ESS-34 (ΠΑΤΖΟΥΡΙ-SHUTTER TH12202 - TH12203)	1462	15	30.6	-	1405	5	ΨΕΥΔΑΡΓΥΡΟΣ / ZINC	30.57
75416	EXALCO ALBIO 205-040	1462	15	30.8	29	1203	5	ΨΕΥΔΑΡΓΥΡΟΣ / ZINC	30.57
75417	EXALCO ALBIO 225-06/225-07/225-31 (TZAMI-SASH)	1462	15	30.8	29	1217	5	ΨΕΥΔΑΡΓΥΡΟΣ / ZINC	30.57
75409	EXALCO ALBIO 227-06 (TZAMI-SASH)	1462	15	32.1	29	1211	5	ΨΕΥΔΑΡΓΥΡΟΣ / ZINC	30.57
75424	EXALCO ALBIO 227-010 (ΠΑΤΖΟΥΡΙ-SHUTTER)	1462	15	39.2	34	1217	5	ΨΕΥΔΑΡΓΥΡΟΣ / ZINC	30.57

Για να μετατρέψετε την κλειδαριά και την σπανιολέτα συρομένων παραθύρων αλουμινίου σε αυτοστηριζόμενη χωρίς εξωτερική κούφτα για μεγαλύτερη ασφάλεια και στεγανότητα, διατίθεται δωρεάν το σασουλάκι με τα γαντζάκια στήριξης (7640X1).

For maximus security and water proof, it can be installed without the external flush handel, with supporting fittings, free of charge (7640X1).

Συρόμενα Παράθυρα Αλουμινίου Sliding Aluminium Windows

Νέα εποχή

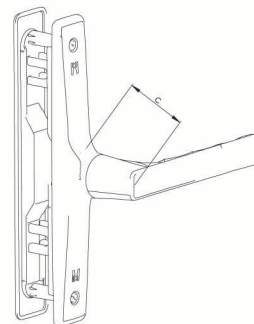
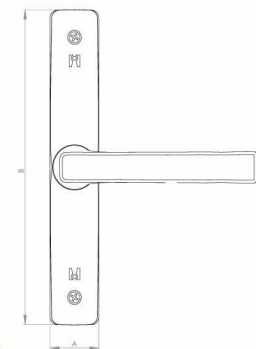
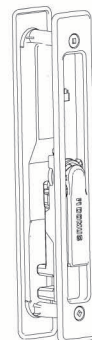
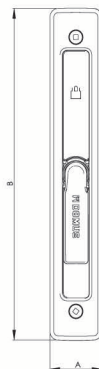

75301LX1

Κλειδαριά και Σπανιολέτα D-FENDER

Κλειδαριά Ασφαλείας για “χωνευτά” συστήματα. Προτείνεται για όπου απαιτείται χωνευτή κλειδαριά (παντζούρι). Η κλειδαριά συνδυάζεται με το αντίστοιχο σύστημα **D-FENDER** (2 ή 4 κλειδωμάτων).

Η χωνευτή κλειδαριά Λεβιέ είναι ιδανική για το σύστημα D-FENDER 4 κλειδωμάτων.

Η χωνευτή κλειδαριά Λεβιέ 180° με καρέ είναι ιδανική για το σύστημα **D-FENDER** καρέ (2 ή 4 κλειδωμάτων) καθώς και για οποιοδήποτε σύστημα της αγοράς με υποδοχή για καρέ.

Σπανιολέτα 90° ή 180°

Διατίθεται με 2 σχέδια λαβών (ορθογώνια και ίσια). Κατόπιν παραγγελίας προσφέρεται και με οβάλ λαβή. Η σπανιολέτα συνδυάζεται με το αντίστοιχο σύστημα **D-FENDER** (2 ή 4 κλειδωμάτων). Με την σπανιολέτα 180° επιτυγχάνεται το πλήρες άνοιγμα του παραθύρου.

Διατίθεται με φινιρίσμα ηλεκτροστατικής βαφής (λευκό, μαύρο & silver). Κατόπιν παραγγελίας προσφέρονται και σε ειδικά χρώματα επιλέγοντας από γκάμα με περισσότερους από 300 κωδικούς. Η DOMUS προτείνει τη χρήση αυτοστηριζόμενου μηχανισμού χωρίς την εξωτερική χούφτα για μεγαλύτερη ασφάλεια και στεγανότητα.

They have electrostatic paint finish (white, black & silver). They are also available in more than 300 special colours, upon request. DOMUS suggests the self-supporting system, without external flush handle, for maximum security and proofness.

Για περισσότερες οδηγίες εγκατάστασης κάντε κλικ...
For installation instructions please click...

<http://www.youtube.com/watch?v=hk9XCEWJwm0>



Lever Lock and Cremon D-FENDER

The Lever lock combines with the relative **D-FENDER** System (2 or 4 Locking Points).

The Lever lock 180° with spindle, combines with the relative spindle **D-FENDER** systems (2 or 4 locking points) as well as with every spindle system in the market.

Cremon Handle D-FENDER 90° or 180°

There are available 2 shapes, rectangular and classic. Can be supplied in oval shape, upon request. The Cremon Handle combines with the relative **D-FENDER** System (2 or 4 Locking Points). The full opening of the window can be achieved with the Cremon Handle 180°.

Για να μετατρέψετε την κλειδαριά και την σπανιολέτα συρόμενων παραθύρων αλουμινίου σε αυτοστηριζόμενο χωρίς εξωτερική χούφτα για μεγαλύτερη ασφάλεια και στεγανότητα, διατίθεται δωρεάν το σασκούλακι με τα γαντζάκια στήριξης (7640X1).
For maximum security and water proof, it can be installed without the external flush handel, with supporting fittings, free of charge (7640X1).

ΚΩΔΙΚΟΣ CODE	ΠΕΡΙΓΡΑΦΗ DESCRIPTION	Προφίλ Profil	A mm	B mm	C mm	Βάρος Weight gr	Τεμ./Κιβ. Items/box	Φινίρισμα Finish	€ (2022)
74151L	D-FENDER Κλειδαριά Λεβιέ 180° με καρέ, Λευκή D-FENDER lever lock 180° with spindle, white	30-42	32	200	-	240	50	ΛΕΥΚΟ / WHITE	13.01
74151M	D-FENDER Κλειδαριά Λεβιέ 180° με καρέ, Μαύρη D-FENDER lever lock 180° with spindle, black	30-42	32	200	-	240	50	ΜΑΥΡΟ / BLACK	13.01
74352L	D-FENDER Κλειδαριά Λεβιέ 180° με καρέ και λαβή τζαμιού, Λευκή D-FENDER lever lock 180° with spindle and External handle grip, white	30-48	32	200	-	240	50	ΛΕΥΚΟ / WHITE	13.01
74352M	D-FENDER Κλειδαριά Λεβιέ 180° με καρέ και λαβή τζαμιού, Μαύρη D-FENDER lever lock 180° with spindle and External handle grip, black	30-48	32	200	-	240	50	ΜΑΥΡΟ / BLACK	13.01
75151L	D-FENDER Κλειδαριά Λεβιέ, Λευκή D-FENDER lever lock, white	28-42	32	200	-	349	50	ΛΕΥΚΟ / WHITE	9.86
75151M	D-FENDER Κλειδαριά Λεβιέ, Μαύρη D-FENDER lever lock, black	28-42	32	200	-	349	50	ΜΑΥΡΟ / BLACK	9.86
75151S	D-FENDER Κλειδαριά Λεβιέ, Silver D-FENDER lever lock, silver	28-42	32	200	-	349	50	ΑΣΗΜΙ / SILVER	10.97
75151SP	D-FENDER Κλειδαριά Λεβιέ, Ειδικό Χρώμα D-FENDER lever lock, special colour	28-42	32	200	-	349	-	ΕΙΔΙΚΟ ΧΡΩΜΑ / SPECIAL COLOR	12.38
75152L	D-FENDER Κλειδαριά Λεβιέ για στενά προφίλ, Λευκή D-FENDER lever lock for narrow profiles, white	25-29	32	200	-	385	50	ΛΕΥΚΟ / WHITE	9.86
75152M	D-FENDER Κλειδαριά Λεβιέ για στενά προφίλ, Μαύρη D-FENDER lever lock for narrow profiles, black	25-29	32	200	-	385	50	ΜΑΥΡΟ / BLACK	9.86
75152S	D-FENDER Κλειδαριά Λεβιέ για στενά προφίλ, Silver D-FENDER lever lock for narrow profiles, silver	25-29	32	200	-	385	50	ΑΣΗΜΙ / SILVER	10.97
75101L	D-FENDER Κλειδαριά, Λευκή D-FENDER lock, white	28-42	32	200	-	355	50	ΛΕΥΚΟ / WHITE	7.70
75101M	D-FENDER Κλειδαριά, Μαύρη D-FENDER lock, black	28-42	32	200	-	355	50	ΜΑΥΡΟ / BLACK	7.70
75101SP	D-FENDER Κλειδαριά, Ειδικό Χρώμα D-FENDER lock, special colour	28-42	32	200	-	355	-	ΕΙΔΙΚΟ ΧΡΩΜΑ / SPECIAL COLOR	10.24
75281L	D-FENDER Σπανιολέτα Ορθογώνια λαβή 180°, Λευκή Rectangular Cremon 180° D-FENDER, white	28-42	32	200	63	348	50	ΛΕΥΚΟ / WHITE	10.99
75281M	D-FENDER Σπανιολέτα Ορθογώνια λαβή 180°, Μαύρη Rectangular Cremon 180° D-FENDER, black	28-42	32	200	63	348	50	ΜΑΥΡΟ / BLACK	10.99
75281SP	D-FENDER Σπανιολέτα Ορθογώνια λαβή 180°, Ειδικό Χρώμα Rectangular Cremon 180° D-FENDER, special colour	28-42	32	200	63	348	-	ΕΙΔΙΚΟ ΧΡΩΜΑ / SPECIAL COLOR	13.51
75231L	D-FENDER Σπανιολέτα Ορθογώνια λαβή 90°, Λευκή Rectangular Cremon 90° D-FENDER, white	28-42	32	200	63	339	50	ΛΕΥΚΟ / WHITE	10.99
75231M	D-FENDER Σπανιολέτα Ορθογώνια λαβή 90°, Μαύρη Rectangular Cremon 90° D-FENDER, black	28-42	32	200	63	339	50	ΜΑΥΡΟ / BLACK	10.99
75231SP	D-FENDER Σπανιολέτα Ορθογώνια λαβή 90°, Ειδικό Χρώμα Rectangular Cremon 90° D-FENDER, special colour	28-42	32	200	63	339	-	ΕΙΔΙΚΟ ΧΡΩΜΑ / SPECIAL COLOR	13.51
75251L	D-FENDER Σπανιολέτα 180°, Λευκή Cremon 180° D-FENDER, white	28-42	32	200	60	383	50	ΛΕΥΚΟ / WHITE	11.25
75251M	D-FENDER Σπανιολέτα 180°, Μαύρη Cremon 180° D-FENDER, black	28-42	32	200	60	383	50	ΜΑΥΡΟ / BLACK	11.25
75251S	D-FENDER Σπανιολέτα 180°, Silver Cremon 180° D-FENDER, silver	28-42	32	200	60	383	50	ΑΣΗΜΙ / SILVER	12.36
75251SP	D-FENDER Σπανιολέτα 180°, Ειδικό Χρώμα Cremon 180° D-FENDER, special colour	28-42	32	200	60	383	-	ΕΙΔΙΚΟ ΧΡΩΜΑ / SPECIAL COLOR	13.77
75201L	D-FENDER Σπανιολέτα 90°, Λευκή Cremon 90° D-FENDER, white	28-42	32	200	60	373	50	ΛΕΥΚΟ / WHITE	11.25
75201M	D-FENDER Σπανιολέτα 90°, Μαύρη Cremon 90° D-FENDER, black	28-42	32	200	60	373	50	ΜΑΥΡΟ / BLACK	11.25
75201SP	D-FENDER Σπανιολέτα 90°, Ειδικό Χρώμα Cremon 90° D-FENDER, special colour	28-42	32	200	60	373	-	ΕΙΔΙΚΟ ΧΡΩΜΑ / SPECIAL COLOR	13.77
75301LX1	Λαβή τζαμιού (για αυτοστηριζόμενη σπανιολέτα & κλειδαριά), Λευκή External handle grip, white	63.4	85	-	-	54	-	ΛΕΥΚΟ / WHITE	2.65
75301MX1	Λαβή τζαμιού (για αυτοστηριζόμενη σπανιολέτα & κλειδαριά), Μαύρη External handle grip, black	63.4	85	-	-	54	-	ΜΑΥΡΟ / BLACK	2.65
7640X1	Σακουλάκι με γαντζάκια στήριξης Supporting fittings	-	-	-	-	-	-	-	0.00

Συρόμενα Παράθυρα Αλουμινίου Sliding Aluminium Windows

Νέα εποχή

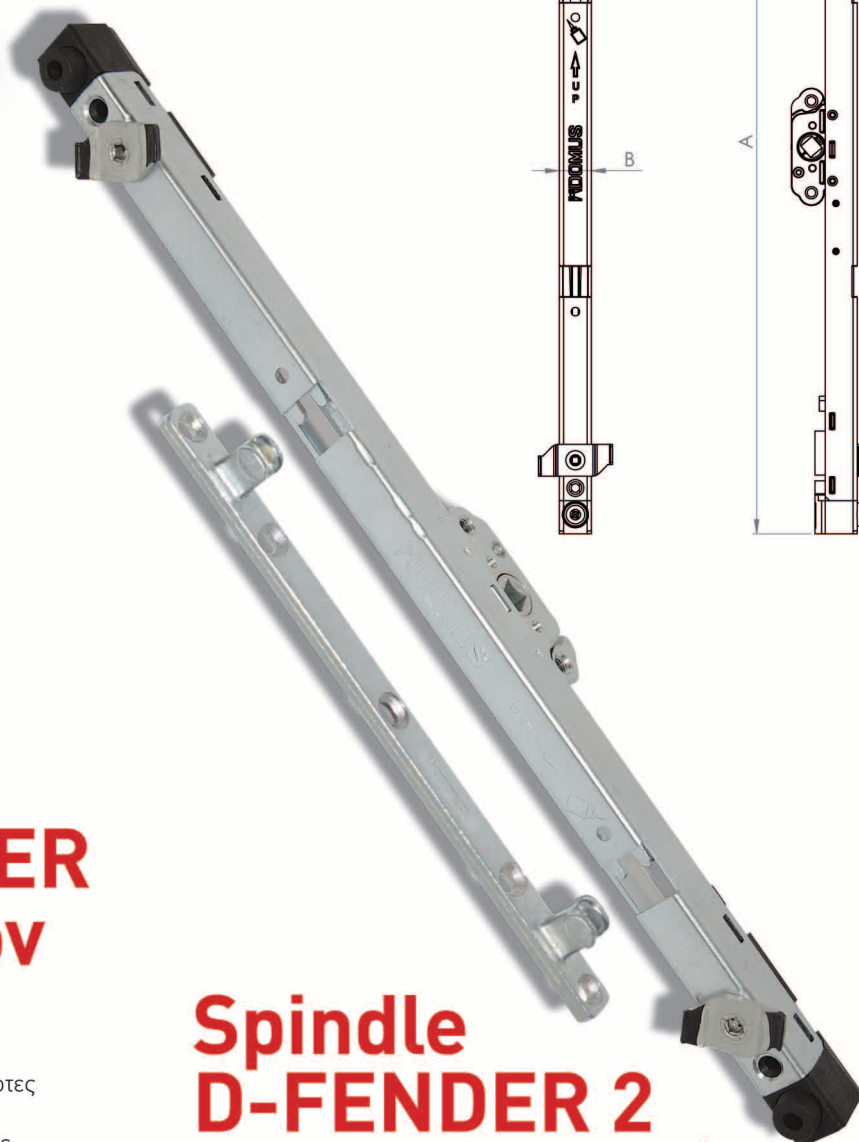

Καρέ D-FENDER 2 Κλειδωμάτων (για τζάμι)

Το νέο σύστημα D-FENDER καρέ για συρόμενες πόρτες και παράθυρα έχει σχεδιαστεί με την ίδια φιλοσοφία του συστήματος D-FENDER 2 κλειδωμάτων. Για κάθε σειρά προφίλ συρόμενων αλουμινίου προσφέρεται ειδικό σύστημα D-FENDER καρέ έτοιμο προς τοποθέτηση.

Το καρέ D-FENDER 2 κλειδωμάτων είναι ειδικά σχεδιασμένο για την εύκολη, γρήγορη, ποιοτική, αλλά και ταυτόχρονα στιβαρή τοποθέτηση στα προφίλ αλουμινίου με χρήση μόνο των κατάλληλων εξαρτημάτων για κάθε προφίλ που περιλαμβάνονται στη συσκευασία. Με την ειδική καλίμπρα εύκολης τοποθέτησης για ακριβή κατεργασία των προφίλ και άψογης ρύθμισης για τα κλειδώματα, ο αλουμινοκατασκευαστής γλιτώνει από επιπλέον χρονοβόρες εργασίες. Διαθέτει διπλή συγκράτηση πάνω στα προφίλ με συνδυασμό πεταλούδας και βίδας και τοποθετείται οποιαδήποτε στιγμή με ένα μόνο κατσαβίδι με τετράγωνο μύτη. Τα ειδικά ελατήρια για προστασία από τις κρούσεις και τα ενσωματωμένα αμορτισέρ βοηθούν στην περαιτέρω προστασία του κουφώματος αλλά και στις επιπλέον ρυθμίσεις του συστήματος και κάνουν απόλυτη ομαλή και αθόρυβη την λειτουργία του συστήματος. Οι μεταλλικοί αποστάτες για το πόμολο καρέ κάνουν ακόμα πιο στιβαρή την τοποθέτηση. Έχει μεγαλύτερη ασφάλεια και στεγανότητα λόγω της μη κατεργασίας του προφίλ από την έξω πλευρά. Υπάρχει πληθώρα επιλογών λαβών από τον ιδιώτη.

Spindle D-FENDER 2 locking points (sash)

The new spindle D-FENDER system, for sliding aluminium profiles is designed with the same philosophy of D-FENDER 2 locking points system. For each aluminium sliding series there is a specific spindle D-FENDER system. The spindle D-FENDER 2 locking points system is designed for easy, fast and precise installation, by using only the necessary accessories for each profile, which are included in the packaging. There is a special gage, for easy milling of the aluminium profile, perfect adjustment and saving time. The system is double-supported on the profiles, which is achieved with the combination of screws and special drivers, with the use of only a screwdriver. For smooth and silent function and impact protection, the system includes special springs and incorporated shock-absorbers. A heavy duty mounting is achieved by the aluminium spacers for handle which are included in the packaging. Maximum security and waterproof due to the absence of milling on the outer side of the profile. There is a wide variety of handles modern designs.

ΚΩΔΙΚΟΣ CODE	ΠΕΡΙΓΡΑΦΗ DESCRIPTION	A mm	B mm	C mm	D mm	Βάρος Weight gr	Τεμ./Κιβ. Items/box	Φινίρισμα Finish	€ (2022)
74301	ALUMIL 9200*	333	15	25.6	35	406	60	ΨΕΥΔΑΡΓΥΡΟΣ / ZINC	16.04
74302	ALUMIL 14000*	333	15	36	35	418	60	ΨΕΥΔΑΡΓΥΡΟΣ / ZINC	16.04
74311	ALUMIL 9050 (M9062/M9065)*	333	15	20.8	29	401	60	ΨΕΥΔΑΡΓΥΡΟΣ / ZINC	16.04
74313	ALUMIL S350-S384	333	15	28.2	29	414	60	ΨΕΥΔΑΡΓΥΡΟΣ / ZINC	16.04
74321	ALUMINCO 200-201*	333	15	32.8	29	415	60	ΨΕΥΔΑΡΓΥΡΟΣ / ZINC	16.04
74308	ELVIAL 3300	333	15	28.5	29	411	60	ΨΕΥΔΑΡΓΥΡΟΣ / ZINC	16.04
74309	ELVIAL 6500-6542	333	15	32.1	29	415	60	ΨΕΥΔΑΡΓΥΡΟΣ / ZINC	16.04
74303	ETEM 19*	333	15	35.1	35	421.3	60	ΨΕΥΔΑΡΓΥΡΟΣ / ZINC	16.04
74304	ETEM 52	333	15	35.1	35	421.3	60	ΨΕΥΔΑΡΓΥΡΟΣ / ZINC	16.04
74330	ETEM ES38, E53282 (TZAMI-SASH)	333	15	28.2	29.1	400	60	ΨΕΥΔΑΡΓΥΡΟΣ / ZINC	16.04
74326	ETEM 32, E32205 (TZAMI-SASH)	333	15	25.6	29.1	390	60	ΨΕΥΔΑΡΓΥΡΟΣ / ZINC	16.04
74314	EUROPA 100*	333	15	26.3	30	414	60	ΨΕΥΔΑΡΓΥΡΟΣ / ZINC	16.04
74306	EUROPA 2000*	333	15	32.1	29	419	60	ΨΕΥΔΑΡΓΥΡΟΣ / ZINC	16.04
74307	EUROPA 6000	333	15	26.3	24.5	396	60	ΨΕΥΔΑΡΓΥΡΟΣ / ZINC	16.04
74305	EUROPA ESS-47 / EUROPA PRIMA 800*	333	15	32.3	31.5	410	60	ΨΕΥΔΑΡΓΥΡΟΣ / ZINC	16.04
74320	EUROPA ESS-47 / EUROPA PRIMA 8000	333	15	32.7	-	400	60	ΨΕΥΔΑΡΓΥΡΟΣ / ZINC	16.04
74328	EUROPA ESS-34 (TZAMI-SASH)	333	15	32.12	-	410	60	ΨΕΥΔΑΡΓΥΡΟΣ / ZINC	16.04
74316	EXALCO ALBIO 205-040*	333	15	30.8	29	413	60	ΨΕΥΔΑΡΓΥΡΟΣ / ZINC	16.04
74317	EXALCO ALBIO 205-06/225-07/225-31*	333	15	30.8	29	413	60	ΨΕΥΔΑΡΓΥΡΟΣ / ZINC	16.04
74309	EXALCO ALBIO 227-06*	333	15	32.1	29	415	60	ΨΕΥΔΑΡΓΥΡΟΣ / ZINC	16.04



* Τα προϊόντα είναι διαθέσιμα κατόπιν παραγγελίας
*The products are available upon request



Συρόμενα Παράθυρα Αλουμινίου

Sliding Aluminium Windows

Νέα εποχή



Καρέ D-FENDER 4 Κλειδωμάτων (για τζάμι)

Το νέο σύστημα D-FENDER καρέ για συρόμενες πόρτες και παράθυρα έχει σχεδιαστεί με την ίδια φιλοσοφία του συστήματος D-FENDER 4 κλειδωμάτων. Για κάθε σειρά προφίλ συρόμενων αλουμινίου προσφέρεται ειδικό σύστημα D-FENDER καρέ έτοιμο προς τοποθέτηση.

Το καρέ D-FENDER 4 κλειδωμάτων είναι ειδικά σχεδιασμένο για την εύκολη, γρήγορη, ποιοτική, αλλά και ταυτόχρονα στιβαρή τοποθέτηση στα προφίλ αλουμινίου με χρήση μόνο των κατάλληλων εξαρτημάτων για κάθε προφίλ που περιλαμβάνονται στη συσκευασία. Με την ειδική καλίμπρα εύκολης τοποθέτησης για ακριβή κατεργασία των προφίλ και άψογης ρύθμισης για τα κλειδώματα, ο αλουμινοκατασκευαστής γλιτώνει από επιπλέον χρονοβόρες εργασίες. Διαθέτει διπλή συγκράτηση πάνω στα προφίλ με συνδυασμό πεταλούδας και βίδας και τοποθετείται οποιαδήποτε στιγμή με ένα μόνο κατσαβίδι με τετράγωνη μύτη. Τα ειδικά ελατήρια για προστασία από τις κρούσεις και τα ενσωματωμένα αμορτισέρ βοηθούν στην περαιτέρω προστασία του κουφώματος αλλά και στις επιπλέον ρυθμίσεις του συστήματος και κάνουν απόλυτη ομαλή και αθόρυβη την λειτουργία του συστήματος. Οι μεταλλικοί αποστάτες για το πόμολο καρέ κάνουν ακόμα πιο στιβαρή την τοποθέτηση. Έχει μεγαλύτερη ασφάλεια και στεγανότητα λόγω της μη κατεργασίας του προφίλ από την έξω πλευρά. Υπάρχει πληθώρα επιλογών λαβών από τον ιδιώτη.

Spindle D-FENDER 4 locking points (sash)

The new spindle D-FENDER system, for sliding aluminium profiles is designed with the same philosophy of D-FENDER 4 locking points system. For each aluminium sliding series there is a specific spindle D-FENDER system. The spindle D-FENDER 4 locking points system is designed for easy, fast and precise installation, by using only the necessary accessories for each profile, which are included in the packaging. There is a special gage, for easy milling of the aluminium profile, perfect adjustment and saving time. The system is double-supported on the profiles, which is achieved with the combination of screws and special drivers, which the use of only a screwdriver. For smooth and silent function and impact protection, the system includes special springs and incorporated shock-absorbers. A heavy duty mounting is achieved by the aluminium spacers for handle which are included in the packaging. Maximum security and waterproof due to the absence of milling on the outer side of the profile. There is a wide variety of handles modern designs.

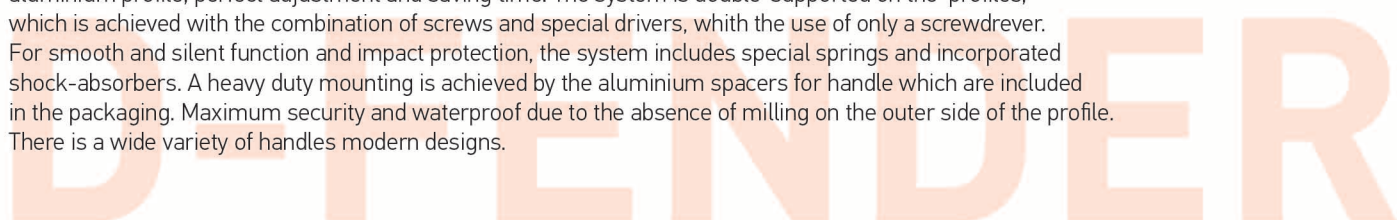
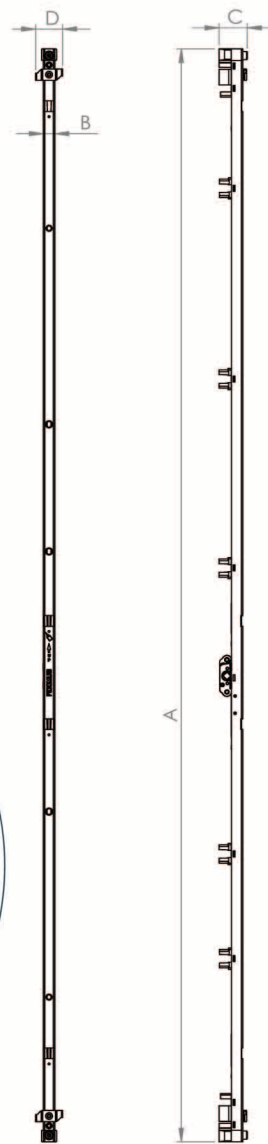

ΚΩΔΙΚΟΣ CODE	ΠΕΡΙΓΡΑΦΗ DESCRIPTION	A mm	B mm	C mm	D mm	Βάρος Weight gr	Τεμ./Κιβ. Items/box	Φινίρισμα Finish	€ (2022)
74401	ALUMIL 9200*	1462	15	25.6	35	1273	5	ΨΕΥΔΑΡΓΥΡΟΣ / ZINC	34.10
74402	ALUMIL 14000*	1462	15	36	35	1285	5	ΨΕΥΔΑΡΓΥΡΟΣ / ZINC	34.10
74413	ALUMIL S350 - S384	1462	15	28.2	29	1284	5	ΨΕΥΔΑΡΓΥΡΟΣ / ZINC	34.10
74421	ALUMINCO 200-201*	1462	15	32.8	29	1275	5	ΨΕΥΔΑΡΓΥΡΟΣ / ZINC	34.10
74409	ELVIAL 6500 - 6542	1462	15	32.1	29	1287	5	ΨΕΥΔΑΡΓΥΡΟΣ / ZINC	34.10
74403	ETEM 19*	1462	15	32.1	29	1268	5	ΨΕΥΔΑΡΓΥΡΟΣ / ZINC	34.10
74404	ETEM 52	1462	15	35.1	35	1218	5	ΨΕΥΔΑΡΓΥΡΟΣ / ZINC	34.10
74430	ETEM ES38, E53282 (TZAMI-SASH)	1462	15	28.2	29.1	1350	5	ΨΕΥΔΑΡΓΥΡΟΣ / ZINC	34.10
74426	ETEM ES32, E32205 (TZAMI-SASH)	1462	15	25.6	29.1	1350	5	ΨΕΥΔΑΡΓΥΡΟΣ / ZINC	34.10
74406	EUROPA 2000*	1462	15	32.1	29	1276	5	ΨΕΥΔΑΡΓΥΡΟΣ / ZINC	34.10
74407	EUROPA 6000	1462	15	26.3	24.5	1253	5	ΨΕΥΔΑΡΓΥΡΟΣ / ZINC	34.10
74405	EUROPA ESS-47 / EUROPA PRIMA 800*	1462	15	32.3	31.5	1277	5	ΨΕΥΔΑΡΓΥΡΟΣ / ZINC	34.10
74420	EUROPA ESS-47 / EUROPA PRIMA 8000	1462	15	35.1	35	1282	5	ΨΕΥΔΑΡΓΥΡΟΣ / ZINC	34.10
74428	EUROPA ESS-34 (TZAMI-SASH)	1462	15	32.12	-	1400	5	ΨΕΥΔΑΡΓΥΡΟΣ / ZINC	34.10
74417	EXALCO ALBIO 225-06 / 225-07 / 225-31*	1462	15	30.8	29	1287	5	ΨΕΥΔΑΡΓΥΡΟΣ / ZINC	34.10
74409	EXALCO ALBIO 227-06*	1462	15	32.1	29	1287	5	ΨΕΥΔΑΡΓΥΡΟΣ / ZINC	34.10

ΚΩΔΙΚΟΣ CODE	ΠΕΡΙΓΡΑΦΗ DESCRIPTION	Βάρος Weight gr	Τεμ./Κιβ. Items/box	Φινίρισμα Finish	€ (2022)
743800	Σύστημα συγκράτησης ΚΑΡΕ πόμολου 2ου φύλλου Supporting system for Spindle handle for double leaf windows	179	40	-	3.49
7400304	Σακουλάκι με αποστάτες για σύστημα ΚΑΡΕ (ALUMIL 9200/ETEM E52/EXALCO ALBIO 225-06/225-07-225-31) Supporting fittings for Spindle system (ALUMIL 9200/ETEM E52/EXALCO ALBIO 225-06/225-07-225-31)	6	-	-	1.05
7400320	Σακουλάκι με αποστάτες για σύστημα ΚΑΡΕ (EUROPA PRIMA 8000) Supporting fittings for Spindle system (EUROPA PRIMA 8000)	8.3	-	-	1.05
7400313	Σακουλάκι με αποστάτες για σύστημα ΚΑΡΕ (EUROPA PRIMA 8000/ALUMIL S350-S384/EUROPA ESS-34 TZAMI) Supporting fittings for Spindle system (EUROPA PRIMA 8000/ALUMIL S350-S384/EUROPA ESS-34 SASH)	2.6	-	-	1.05
7400308	Σακουλάκι με αποστάτες για σύστημα ΚΑΡΕ (ELVIAL 3300) Supporting fittings for Spindle system (ELVIAL 3300)	2.5	-	-	1.05
7400307	Σακουλάκι με αποστάτες για σύστημα ΚΑΡΕ (EUROPA 6000/EXALCO ALBIO 227-06/205-040/ALUMINCO 200-201) Supporting fittings for Spindle system (EUROPA 6000/EXALCO ALBIO 227-06/205-040/ALUMINCO 200-201)	2.5	-	-	1.05

* Τα προϊόντα είναι διαθέσιμα κατόπιν παραγγελίας

* The products are available upon request